

Katalog produktów 2024

S  **llucens**
Systemy grzewcze i wentylacyjne

Jakość

Wierzymy w jakość jako wartość korporacyjną. Zapewnienie najwyższych standardów bezpieczeństwa i jakości pozwoliło nam zaoferować naszym klientom produkty najbardziej niezawodne.



Sektory zastosowań

SEET działa na rynku ogrzewania i chłodzenia obiektów przemysłowych i komercyjnych.

Przemysł / Magazyny / Supermarkety / Hale sportowe



Budynki inwentarskie / Szklarnie



Nagrzewnice AH – montaż poziomy

- Wysoko wydajny palnik o niskiej emisji NOx
- Dwustopniowy palnik o mocy 52% do 100%
- 5 modeli o mocy od 14 kW do 80 kW
- Wydajny wentylator osiowy, niskie zużycie energii
- Sterowanie z możliwością podłączenia 0-10V



Nagrzewnice AV – montaż pionowy

- Wysoko wydajny palnik o niskiej emisji NOx
- Dwustopniowy palnik o mocy 52% do 100%
- 4 modele o mocy od 19 kW do 80 kW
- Wydajny wentylator osiowy, niskie zużycie energii
- Sterowanie z możliwością podłączenia 0-10V



Nagrzewnice AC z komorą mieszania (filtr, przepustnice), możliwość zastosowania kanałów

- Wysoko wydajny palnik o niskiej emisji NOx
- Dwustopniowy palnik o mocy 52% do 100%
- 4 modele o mocy od 19 kW do 80 kW
- Wydajny wentylator odśrodkowy, niskie zużycie energii
- Sterowanie z możliwością podłączenia 0-10V



Nagrzewnice CH kondensacyjne - montaż poziomy

- Wysoko wydajny palnik o niskiej emisji NOx
- Dwustopniowy palnik o mocy 52% do 100%
- 5 modeli o mocy od 14 kW do 80 kW
- Wydajny wentylator osiowy, niskie zużycie energii
- Sterowanie z możliwością podłączenia 0-10V



Destratyfikatory DR i SDS

- Całkowicie metalowa konstrukcja
- Biały kolor
- Zabezpieczenie termiczne silnika
- Regulowane żaluzje (SDS)
- Zintegrowany termostat destratyfikacyjny (SDS)



Kurtyna bramowa ciepła gazowa YAC-H; zimna wentylacja YAC-A

- Biała obudowa RAL 9003
- Wentylator osiowy
- Dyfuzor laminarny
- YAC-H o mocy 45 kW



Generatory ciepłego powietrza SB palnik gaz lub olej

- Moc grzewcza od 40 kW do 1100 kW
- Palnik gazowy lub olejowy
- Wersja pozioma lub pionowa
- Montaż wewnętrzny lub zewnętrzny



Promienniki gazowe

- Promienniki rurowe - moc grzewcza od 10 kW do 48 kW
- STR-N dwururowe; STR-LN jednorurowe
- Promienniki ceramiczne - moc grzewcza od 7 kW do 28 kW
- Wersja obudowa standard i wzmocniona

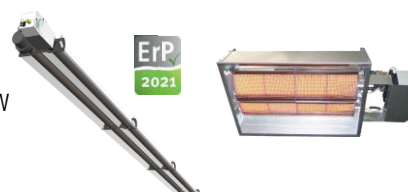

Nagrzewnice gazowe

Wysoka sprawność energetyczna



- Modułowany palnik bez kondensacji
- 5 modeli od 14 kW do 80 kW
- Zgodne z CE / ErP 2021
- 3 wersje:
 - montaż poziomy AH
 - montaż pionowy AV
 - z komorą mieszania AC



AH



AV



AC

Wydajny, prosty i niezawodny



- Sprawność do 95%
- Dwustopniowy palnik
- Trwały wymiennik rurowy bez elementów spawania
- Duży wydatek powietrza
- Kompaktowa i szczelna konstrukcja
- Nowoczesne sterowanie



Wiele możliwości zastosowań



Hale przemysłowe [Magazyny [Warsztaty [Garaże [Powierzchnie handlowe [Hale sportowe

Nagrzewnice AH

Bezpośrednie ogrzewanie



Montaż poziomy typ AH

- Wysokowydajny palnik o niskiej emisji NOx
- Dwustopniowy palnik o mocy 52% do 100%
- Trwały bez spawania wymiennik 4 drożny, gr.1.5 mm
- Szczelne spalanie z automatycznym zapłonem
- Wydajny wentylator osiowy, niskie zużycie energii
- Sterowanie z możliwością podłączenia pod ModBus

Akcesoria

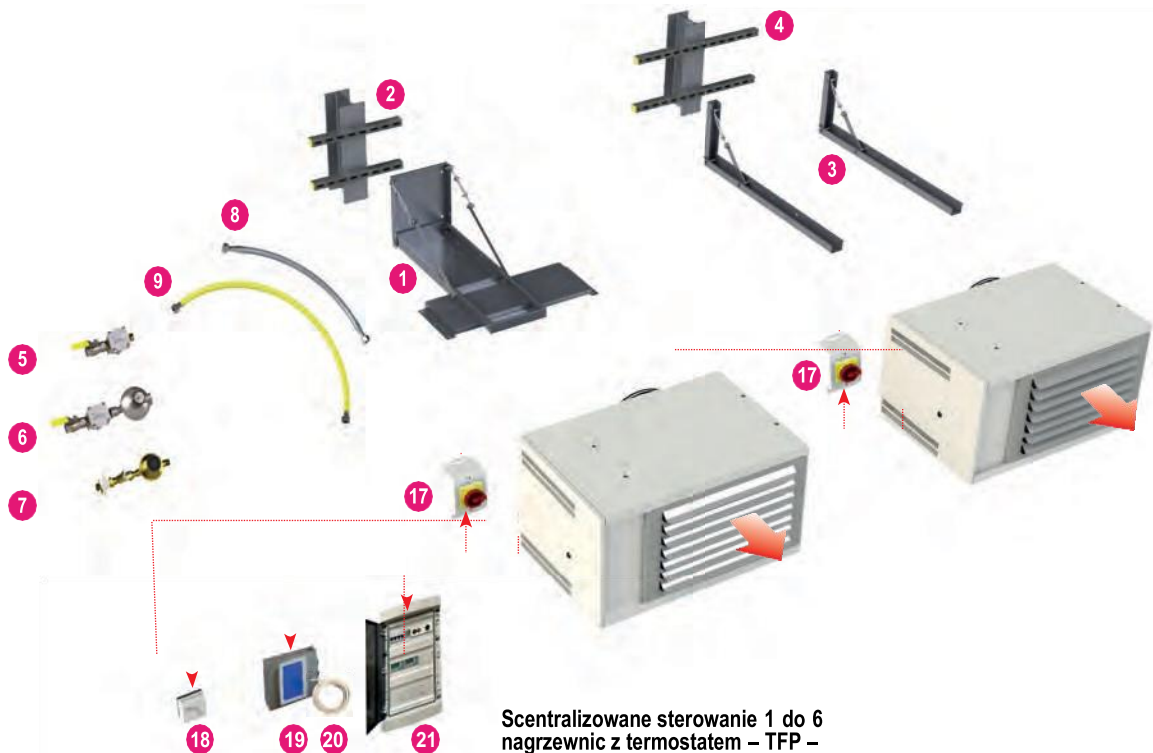

Scentralizowane sterowanie 1 do 6 nagrzewnic z termostatem – TFP –

Systemy odprowadzenia spalin/poboru powietrza

Przez ścianę Typ C12	Przez dach Typ C32	Przez dach, tylko spaliny Typ B22

Rury



Kołana

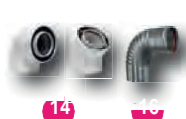

Zestaw długości/wysokości* AH			
Nr	mm	25 do 60	80
10	C	1070	980
	Ø wew.*	125	150
11	A	1200	1145
	Ø wew.*	125	150
12	B	1170	1170
	Ø wew.	80	100

* Ø wew kolektora

Model AH - montaż poziomy			Obiekty publiczne & przemysłowe		Obiekty przemysłowe i magazynowe		
Modele			25	35	45	60	80
Nominalna moc cieplna PCI	kW		26.2	36.4	46.3	61.1	79.8
Przepływ powietrza	m ³ /h		3 580	4 250	5 800	7 700	10 000
Moc grzewcza maxi / mini	kW		24.2 / 13.8	33.5 / 19.1	42.7 / 24.4	56.0 / 32.3	73.0 / 42.1
Sprawność spalania maxi / mini	%		92.1 / 94.8	92.2 / 94.8	92.2 / 95.1	91.6 / 95.2	91.4 / 95.2
Wydajność sezonowa	%		78.7	78.1	78.5	78.6	78.5
Emisja NOx w % O ₂ / klasa 5	mg/kWh		< 69 / classe 5				
Rodzaj gazu	Ziemny G20 E	m ³ /h	2.50	3.47	4.41	5.82	7.60
	Ziemny G27 Lw	m ³ /h	2.68	3.73	4.74	6.25	8.17
	Propan G31 P	kg/h	2.05	2.84	3.61	4.77	6.23
Szerokość A / Głębokość B	mm		1 060 / 800	1 060 / 800	1 060 / 875	1 060 / 875	1 060 / 875
Wysokość C	mm		495	545	600	710	912
Ø spaliny / powietrze	mm		2 x Ø 80				2 x Ø 100
Masa	kg		82	92	115	152	195
Napięcie zasilania	V		jednofazowe 230/50 Hz – stopień ochrony IP42				
Maskalna moc elektryczna wentylatora	W		230	380	430	700	850
Natężenie	A		1.05	1.75	2.00	3.25	3.95
Ciężenie akustyczne przy 5 m	dB(A)		49	57	55	64	61

Akcesoria

Modele			25	35	45	60	80	
Konsole	Konsola obrotowa ścienna	1	kod COAC	kod COAC	kod COAC	kod COAC	-	
	Zestaw mocujący do słupa dla COAC	2	kod KIPN	kod KIPN	kod KIPN	kod KIPN	-	
	Konsola ścienna	3	kod COATS	kod COATS	kod COATS	kod COA1	kod COA1	
	Zestaw mocujący do słupa dla COATS	4	kod KIPN1	kod KIPN1	kod KIPN1	kod KIPN1	-	
Gazowe	Zestaw dla gazu ziemnego 20 mbar	5	kod KGN20	kod KGN20	kod KGN20	kod KGN20	kod KGN20	
	Reduktor dla gazu ziemnego 300/20 mbar	6	kod KDG55	kod KDG55	kod KDG55	kod KDG100	kod KDG100	
	Reduktor dla gazu płynnego 1,5 bar/37 mbar	7	kod KDP55	kod KDP55	kod KDP55	kod KDP100	kod KDP100	
	Złącze gazowe NF - ERP (długość. 0.75 m)	8	kod FLEXERP	kod FLEXERP	-	-	-	
	Złącze gazowe przemysłowe (długość. 0.75 m)	9	kod FLEXIND1/2	kod FLEXIND1/2	kod FLEXIND1/2	kod FLEXIND3/4	kod FLEXIND3/4	
Kominy	System spalinowo-powietrzny przez ścianę	10	kod KC1280A	kod KC1280A	kod KC1280A	kod KC1280A	kod KC12100A	
	System spalinowo-powietrzny przez dach	11	kod KC3280A	kod KC3280A	kod KC3280A	kod KC3280A	kod KC32100A	
	System kominowy przez dach	12	kod KB2280A	kod KB2280A	kod KB2280A	kod KB2280A	kod KB22100A	
	Rura koncentryczna	1 m	13	kod LC80100	kod LC80100	kod LC80100	kod LC80100	kod LC100100
		0,5 m	13	kod LC80050	kod LC80050	kod LC80050	kod LC80050	kod LC100050
	Kolano koncentryczne	90°	14	kod CC8090	kod CC8090	kod CC8090	kod CC8090	kod CC10090
		45°	14	kod CC8045	kod CC8045	kod CC8045	kod CC8045	kod CC10045
	Rura pojedyncza	1 m	15	kod LE80100	kod LE80100	kod LE80100	kod LE80100	kod LE100100
		0,5 m	15	kod LE80050	kod LE80050	kod LE80050	kod LE80050	kod LE100050
	Kolano pojedyncze	90°	16	kod CE8090	kod CE8090	CE8090	kod CE8090	kod CE10090
45°		16	kod CE8045	kod CE8045	CE8045	kod CE8045	kod CE10045	
Automatyka	Wyłącznik prądu	17	kod BSAT5P					
	Termostat dla 1 nagrzewnicy	18	TFP1 (1 do 8 AH)					
	Termostat dotykowy ze zintegrowaną sondą	19	TFP2TS (1 do 6 AH)					
	Zdalna sonda (opcja) do TFP2TS	20	ELE0247(kabel 3 m)					
	Skrzynka sterownicza + destratyfikator DR	21	kod TFP6D					
Skrzynka sterownicza + destratyfikatory SDS	21	kod TFP6S						

Nagrzewnice AV



Montaż pionowy typ AV

- Wysokowydajny palnik o niskiej emisji NOx
- Dwustopniowy palnik o mocy 52% do 100%
- Trwały bez spawania wymiennik 4 drożny, gr.1.5 mm
- Szczelne spalanie z automatycznym zapłonem
- Wydajny wentylator osiowy, niskie zużycie energii
- Sterowanie z możliwością podłączenia pod ModBus

Zasady instalacji

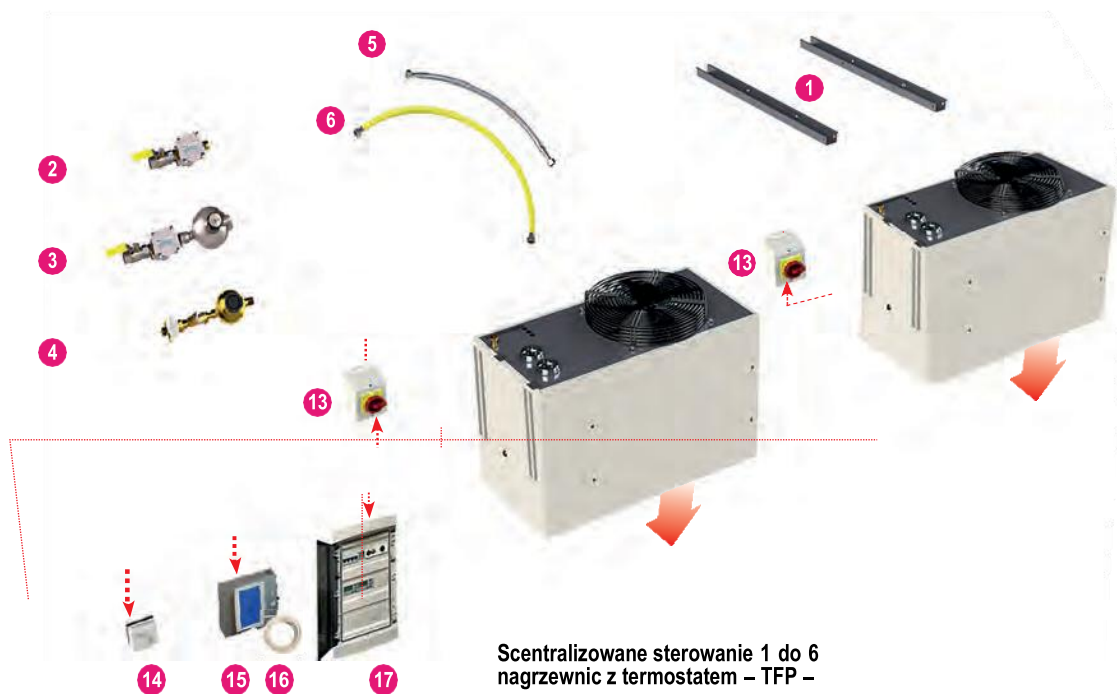

Scentralizowane sterowanie 1 do 6 nagrzewnic z termostatem – TFP –

Systemy odprowadzenia spalin/poboru powietrza

Przez dach Typ C32	Przez dach, tylko spaliny Typ B22
<p>7</p>	<p>8</p>
<p>Rury</p> <p>9 11</p>	<p>Kolana</p> <p>10 12</p>

Zestaw długości/wysokości* AV			
Nr	mm	35 à 60	80
7	A	1290	1245
	Ø wew.*	125	150
8	B	1170	1170
	Ø wew.*	80	100

* Ø wew. kolektora

Modele		Obiekty publiczne & przemysłowe	Obiekty przemysłowe i magazynowe			
		35	45	60	80	
Nominalna moc cieplna PCI	kW	36.4	46.3	61.1	79.8	
Przepływ powietrza	m ³ /h	4 250	5 800	7 700	10 000	
Moc grzewcza maxi / mini	kW	33.5 / 19.1	42.7 / 24.4	56.0 / 32.3	73.0 / 42.1	
Sprawność spalania maxi / mini	%	92.2 / 94.8	92.2 / 95.1	91.6 / 95.2	91.4 / 95.2	
Wydajność sezonowa	%	78.1	78.5	78.6	78.5	
Emisja NOx w % O ₂ / klasa 5	mg/kWh	< 69 / classe 5				
Rodzaj gazu	Ziemny G20 E	m ³ /h	3.47	4.41	5.82	7.60
	Ziemny G27 Lw	m ³ /h	3.73	4.74	6.25	8.17
	Propan G31 P	kg/h	2.84	3.61	4.77	6.23
Szerokość A / Głębokość B	mm	1 060 / 800	1 060 / 875	1 060 / 875	1 060 / 875	
Wysokość C	mm	545	600	710	912	
Ø spaliny / powietrze	mm	2 x Ø 80			2 x Ø 100	
Masa	kg	92	115	152	195	
Napięcie zasilania	V	mono 230/50 Hz - IP42				
Maskalna moc elektryczna wentylatora	W	380	430	700	850	
Natężenie	A	1.75	2.00	3.25	3.95	
Cisnienie akustyczne przy 5 m	dB(A)	57	55	64	61	
Nagrzewnica pionowa AV	Gaz ziemny G20	kod AV35G20	kod AV45G20	kod AV60G20	KOD AV80G20	
Nagrzewnica pionowa AV	Propan G31	kod AV35G31	kod AV45G31	kod AV60G31	KOD AV80G31	

Akcesoria

Modele		35	45	60	80		
Gazowe	Wspornik montażowy	1	kod COAV	kod COAV	kod COAV	kod COAV	
	Zestaw dla gazu ziemnego 20 mbar	2	kod KGN20	kod KGN20	kod KGN20	kod KGN20	
	Reduktor dla gazu ziemnego 300/20 mbar	3	kod KDGN55	kod KDGN55	kod KDGN100	kod KDGN100	
	Reduktor dla gazu płynnego 1,5 bar/37 mbar	4	kod KDP55	kod KDP55	kod KDP100	kod KDP100	
	Złącze gazowe NF - ERP (długość. 0.75 m)	5	kod FLEXERP	-	-	-	
	Złącze gazowe przemysłowe (długość. 0.75 m)	6	kod FLEXIND1/2	kod FLEXIND1/2	kod FLEXIND3/4	kod FLEXIND3/4	
Kominy	System spalinowo-powietrzny przez dach	7	kod KC3280AV	kod KC3280AV	kod KC3280AV	kod KC32100AV	
	System spalinowy przez dach	8	kod KB2280A	kod KB2280A	kod KB2280A	kod KB22100A	
	Rura koncentryczna	1 m	9	kod LC80100	kod LC80100	kod LC80100	kod LC80100
		0,5 m	9	kod LC80050	kod LC80050	kod LC80050	kod LC80050
	Kolano koncentryczne	90°	10	kod CC8090	kod CC8090	kod CC8090	kod CC8090
		45°	10	kod CC8045	kod CC8045	kod CC8045	kod CC8045
	Rura pojedyncza	1 m	11	kod LE80100	kod LE80100	kod LE80100	kod LE80100
		0,5 m	11	kod LE80050	kod LE80050	kod LE80050	kod LE80050
	Kolano pojedyncze	90°	12	kod CE8090	kod CE8090	kod CE8090	kod CE8090
		45°	12	kod CE8045	kod CE8045	kod CE8045	kod CE8045
Automatyka	Wyłącznik prądu	13	kod BSAT5P				
	Termostat dla 1 nagrzewnicy	14	kod TFP1 (1 do 8 AV)				
	Termostat dotykowy ze zintegrowaną sondą	15	kod TFP2TS (1 do 6 AV)				
	Zdalna sonda (opcja) do TFP2TS	16	kod ELE0247 (przewód 3 m)				
	Skrzynka sterownicza + destryfikator DR	17	kod TFP6D				
	Skrzynka sterownicza + destryfikator SDS	17	kod TFP6S				

Nagrzewnice AC



Model z wentylatorem odśrodkowym typ AC

- Wysoko wydajny palnik o niskiej emisji NOx
- Dwustopniowy palnik o mocy 52% do 100%
- Trwały bez spawania wymiennik 4 drożny, gr. 1.5 mm
- Szczelne spalanie z automatycznym zapłonem
- Wydajny wentylator odśrodkowy, niskie zużycie energii
- Sterowanie z możliwością podłączenia pod ModBus
- Możliwość zastosowania filtrów, przepustnic i rozprowadzenia powietrza kanałami

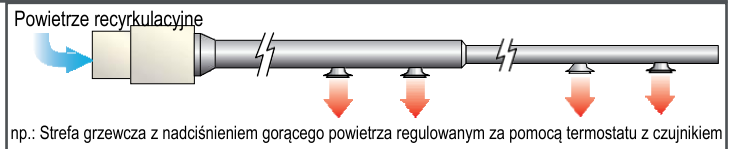
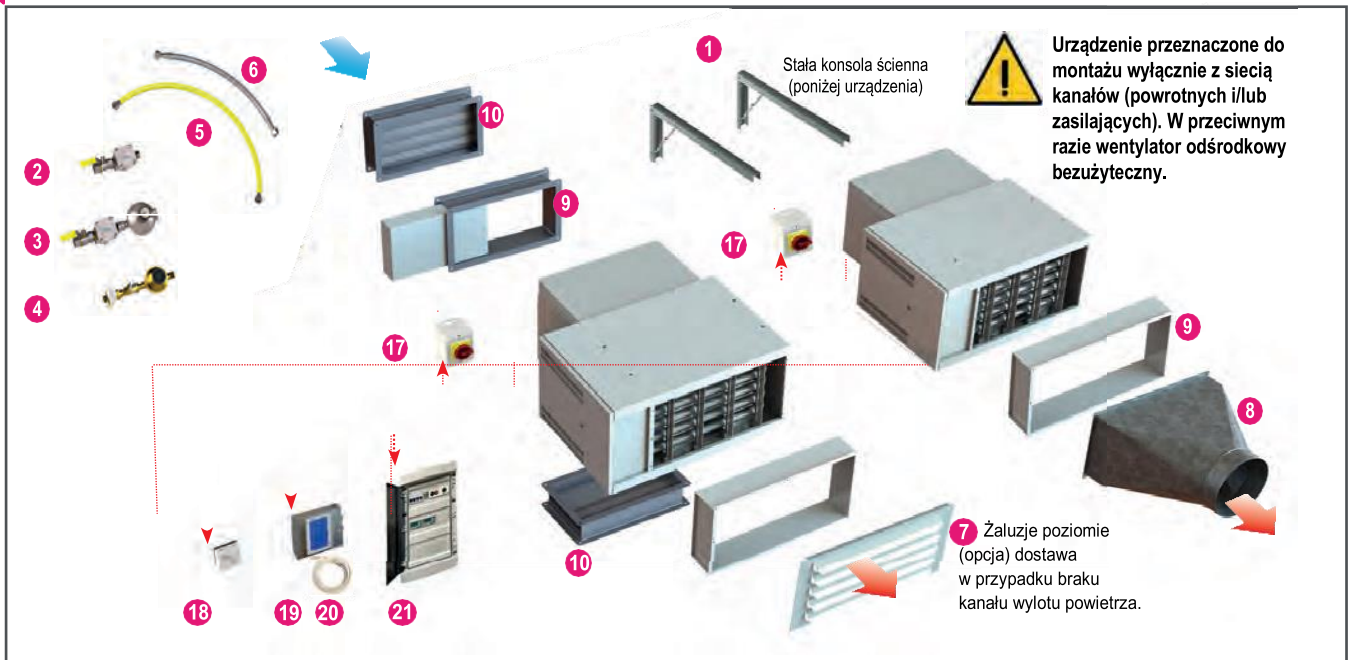

Systemy odprowadzenia spalin/poboru powietrza

Przez ścianę Typ C12	Przez dach Typ C32	Przez dach, tylko spaliny Typ B22
<p>12</p>	<p>13</p>	<p>14</p>

Zestaw długości/wysokości* AC			
Nr	mm	25 do 60	80
12	C	1020 + 950	980 + 950
	Ø wew.*	125	150
13	A	1200	1145
	Ø wew.*	125	150
14	B	1170	1170
	Ø wew.*	80	100

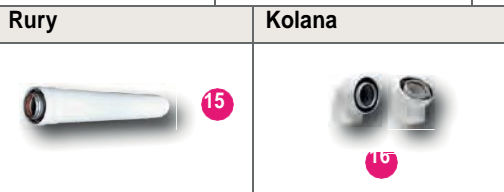

* Ø wew. kolektora

Modele z wentylatorem odśrodkowym AC

Modele		Obiekty publiczne & przemysłowe		Obiekty przemysłowe i magazynowe		
		35	45	60	80	
Nominalna moc cieplna PCI	kW	36.4	46.3	61.1	79.8	
Przepływ powietrza	m ³ /h	4 250	5 250	7 000	9 000	
Dostępne ciśnienie statyczne	Pa	211	253	253	247	
Moc grzewcza maxi / mini	kW	33.5 / 19.1	42.7 / 24.4	56.0 / 32.3	73.0 / 42.1	
Sprawność spalania maxi / mini	%	92.2 / 94.8	92.2 / 95.1	91.6 / 95.2	91.4 / 95.2	
Wydajność sezonowa	%	78.1	78.5	78.6	78.5	
Emisja NOx w % O ₂ / klasa 5	mg/kWh	< 69 / classe 5				
Rodzaj gazu	Ziemny G20 E	m ³ /h	3.47	4.41	5.82	7.60
	Ziemny G27 Lw	m ³ /h	3.73	4.74	6.25	8.17
	Propan G31 P	kg/h	2.84	3.61	4.77	6.23
Szerokość A / Głębokość B	mm	1 060 / 1460	1 060 / 1460	1 060 / 1530	1 060 / 1530	
Wysokość C	mm	545	600	710	912	
Wymiary wylotu powietrza	mm	700 x 485	700 x 540	700 x 650	700 x 853	
Ø spaliny / powietrze	mm	2 x Ø 80		2 x Ø 100		
Masa	kg	145	200			
Napięcie zasilania	V	mono 230/50 Hz				
Maskalna moc elektryczna wentylatora	W	720	1200	1420	1650	
Natężenie	A	1.75	2.00	3.25	3.95	
Nagrzewnica AC	Gaz ziemny G20	kod AC35G20	kod AC45G20	kod AC60G20	kod AC80G20	
Nagrzewnica AC	Propan G31	kod AC35G31	kod AC45G31	kod AC60G31	kod AC80G31	

Akcesoria

Modele		35	45	60	80	
Gazowe	Konsola montażowa	1	kod COC	kod COC	-	-
	Zestaw dla gazu ziemnego 20 mbar	2	kod KGN20	kod KGN20	kod KGN20	kod KGN20
	Reduktor dla gazu ziemnego 300/20 mbar	3	kod KDG55	kod KDG55	kod KDG100	kod KDG100
	Reduktor dla gazu płynnego 1,5 bar/37 mbar	4	kod KDP55	kod KDP55	kod KDP100	kod KDP100
	Złącze gazowe NF - ERP (długość. 0.75 m)	5	kod FLEXERP	-	-	-
	Złącze gazowe przemysłowe (długość. 0.75 m)	6	kod FLEXIND1/2	kod FLEXIND1/2	kod FLEXIND3/4	kod FLEXIND3/4
Elementy wentylacji	Żaluzje poziome	7	kod GRAT35	kod GRAT50	kod GRAT60	kod GRAT80
	Cylindryczny wypływ powietrza	8	kod PSG3	kod PSG4	kod PSG6	kod PSG8
	Ø wymiary w mm		400	500	630	800
	Kaseta filtr + filtr	9	kod CFIATXE	kod CFIATXI	kod CFIATXI	kod CFIATXI
	Przepustnica powietrza	10	kod KRMATXE	kod KRMATXI	kod KRMATXI	kod KRMATXI
	Serwomotor (siłownik)	11	kod SMR	kod SMR	kod SMR	kod SMR
	System spalinowo-powietrzny przez ścianę	12	kod KC1280A + LC80100	kod KC1280A + LC80100	kod KC1280A + LC80100	kod KC12100A + LC100100
System spalinowo-powietrzny przez dach	13	kod KB2280A	kod KB2280A	kod KB2280A	kod KB22100A	
System spalinowy przez dach	14	kod KB2280A	kod KB2280A	kod KB2280A	kod KB22100A	
Kominy	Rura koncentryczna	15	kod LC80100	kod LC80100	kod LC80100	kod LC100100
		15	kod LC80050	kod LC80050	kod LC80050	kod LC100050
	Kolano koncentryczne	16	kod CC8090	kod CC8090	kod CC8090	kod CC10090
		16	kod CC8045	kod CC8045	kod CC8045	kod CC10045
Automatyka	Wyłącznik prądu	17	kod BSAT5P			
	Termostat dla 1 nagrzewnicy	18	kod TFP1		(1 do 8 AC)	
	Termostat dotykowy ze zintegrowaną sondą	19	kod TFP2TS		(1 do 6 AC)	
	Zdalna sonda (opcja) do TFP2TS	20	kod ELE0247		(kabel 3 m)	
	Skrzynka sterownicza + destratyfikatory DR	21	kod TFP6D			
	Skrzynka sterownicza + destratyfikatory SDS	21	kod TFP6S			

Nagrzewnice gazowe kondensacyjne

Bezpośrednie ogrzewanie

Wysoka wydajność



- Nagrzewnice gazowe kondensacyjne,
- Wysokowydajny palnik o niskiej emisji NOx,
- Palnik o mocy od 52% do 100%,
- Zgodne z CE / ErP 2021,
- Wydajny wentylator osiowy, niskie zużycie energii,
- Sterowanie z możliwością podłączenia pod system sterowania ModBus



CH

Wydajny, prosty i niezawodny



- Sprawność sezonowa > 88% Roczne zużycie energii zredukowane
- NOx < 70 mg/kWh Czyste spalania, ekologiczna Klasa 5
- Temperatura spalin max 55°C Ekonomiczna, niskie zużycie gazu PP
- Scentralizowane sterowanie Oszczędność czasu instalacji
- Wentylator osiowy Niski poziom hałasu, wysoka wydajność, niski pobór energii



Produkt kwalifikujący się do CEE
(Świadectwa oszczędności energii)
Dokument IND-BA-117



Wiele możliwości zastosowań



Hale przemysłowe [Magazyny [Warsztaty [Garaże [Powierzchnie handlowe [Hale sportowe

Nagrzewnice CH

Bezpośrednie ogrzewanie



- Wysoko wydajny palnik o niskiej emisji NOx
- Dwustopniowy palnik o mocy 52% do 100%
- Trwały bez spawania wymiennik 4 drożny, gr.1.5 mm
- Szczelne spalanie z automatycznym zapłonem
- Wydajny wentylator odśrodkowy, niskie zużycie energii
- Sterowanie z możliwością podłączenia pod ModBus



Produkt kwalifikujące się do CEE
(Świadectwa oszczędności energetycznej)
Dokument IND-BA-117

Zasady instalacji

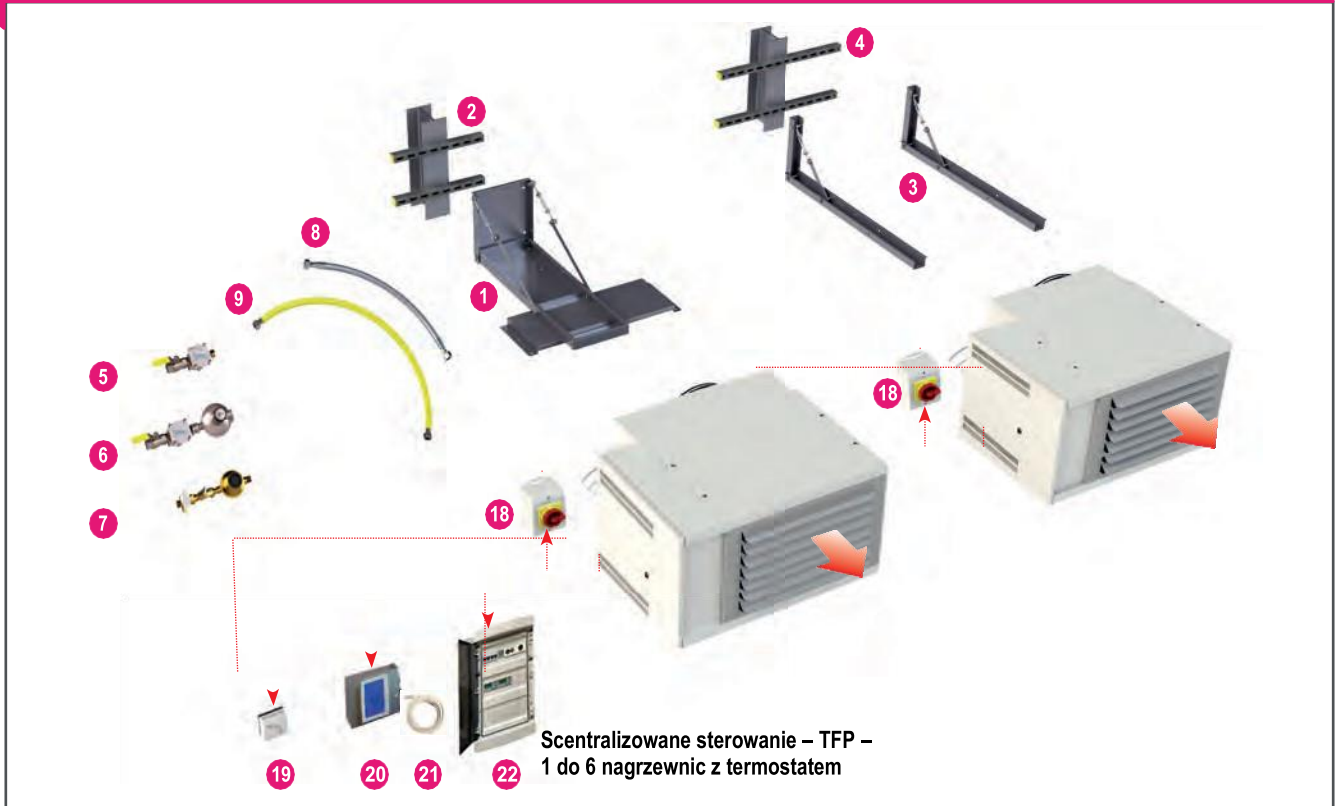

Systemy odprowadzenia spalin/poboru

Przez ścianę Typ C12	Przez dach Typ C32	Przez dach, tylko spaliny Typ B22	Zestaw długości/wysokości* CH			
10	11	12	Nr	mm	25 do 60	80
			10	C	1020	
				Ø wew.*	125	150
			11	A	1455	1700
				Ø wew.*	125	150
			12	B	1170	1170
				Ø wew.*	80	100
			* Ø wew. kolektora			
Rury 		Kolana 				

Model CH – montaż poziomy

Modele		Obiekty publiczne & przemysłowe		Obiekty przemysłowe i magazynowe			
		25	35	45	60	80	
Nominalna moc cieplna PCI	kW	26.2	36.4	46.3	61.1	79.8	
Przepływ powietrza	m ³ /h	3 320	5 000	5 400	7 200	7 800	
Moc grzewcza maxi / mini	kW	27.4 / 15.6	38.0 / 21.7	48.1 / 27.4	63.6 / 36.3	82.3 / 47.0	
Sprawność spalania maxi / mini	%	104.2 / 107.1	104.5 / 107.6	103.9 / 106.8	104.0 / 107.1	103.1 / 106.2	
Wydajność sezonowa	%	88.4	89.1	87.7	88	86.2	
Emisja NOx w % O ₂ / klasa 5	mg/kWh	< 70 / Classe 5					
Rodzaj gazu	Ziemny G20 E	m ³ /h	2.50	3.47	4.41	5.82	7.60
	Ziemny G27 Lw	m ³ /h	2.68	3.73	4.74	6.25	8.17
	Propan G31 P	kg/h	2.05	2.84	3.61	4.77	6.23
Szerokość A / Głębokość B	mm	1 060 / 1 110	1 060 / 1 110	1 060 / 1 110	1 060 / 1 110	1 060 / 1 110	
Wysokość C	mm	495	545	600	710	912	
Ø spaliny / powietrze	mm	2 x Ø 80				2 x Ø 100	
Masa	kg	105	115	140	180	195	
Napięcie zasilania	V	mono 230/50 Hz - IP42					
Maskymalna moc elektryczna wentylatora	W	230	380	430	700	850	
Natężenie	A	1.05	1.75	2.00	3.25	3.95	
Ciśnienie akustyczne przy 5 m	dB(A)	50	57	56	65	63	
Maksymalna ilość kondensatu	l/h	1.35	1.87	2.38	3.15	4.11	
Nagrzewnica CH	Gaz ziemny G20	kod CH25G20	kod CH35G20	kod CH45G20	kod CH60G20	kod CH80G20	
Nagrzewnica CH	Propan G31	kod CH25G31	kod CH35G31	kod CH45G31	kod CH60G31	kod CH80G31	

Akcesoria

Modele		25	35	45	60	80		
Konsole	Konsola obrotowa ścienna	1	kod COACH	kod COACH	kod COACH	kod COACH	-	
	Zestaw mocujący do słupa dla COACH	2	kod KIPN	kod KIPN	kod KIPN	kod KIPN	-	
	Konsola ścienna	3	kod COA2	kod COA2	kod COA2	kod COA2	kod COA2	
	Zestaw mocujący do słupa dla COA2	4	kod KIPN1	kod KIPN1	kod KIPN1	kod KIPN1	-	
Gazowe	Zestaw dla gazu ziemnego 20 mbar	5	kod KGN20	kod KGN20	kod KGN20	kod KGN20	kod KGN20	
	Reduktor dla gazu ziemnego 300/20 mbar	6	kod KDG55	kod KDG55	kod KDG55	kod KDG100	kod KDG100	
	Reduktor dla gazu płynnego 1,5 bar/37 mbar	7	kod KDP55	kod KDP55	kod KDP55	kod KDP100	kod KDP100	
	Złącze gazowe NF - ERP (długość. 0.75 m)	8	kod FLEXERP	kod FLEXERP	-	-	-	
Złącze gazowe przemysłowe (długość. 0.75 m)	9	kod FLEXIND1/2	kod FLEXIND1/2	kod FLEXIND1/2	kod FLEXIND3/4	kod FLEXIND3/4		
Kominy	System spalinowo-powietrzny przez ścianę - PP	10	kod KC1280C	kod KC1280C	kod KC1280C	kod KC1280C	kod KC12100C	
	System spalinowo-powietrzny przez dach - PP	11	kod KC3280C	kod KC3280C	kod KC3280C	kod KC3280C	kod KC32100C	
	System spalinowy przez dach - PP	12	kod KB2280C	kod KB2280C	kod KB2280C	kod KB2280C	kod KB22100C	
	Zestaw do neutralizacji kondensatu	13	kod KNC200	kod KNC200	kod KNC200	kod KNC200	kod KNC200	
	Rura koncentryczna	1 m	14	kod LC80100R	kod LC80100R	kod LC80100R	kod LC80100R	kod LC100100R
		0,5 m	14	kod LC80050R	kod LC80050R	kod LC80050R	kod LC80050R	kod LC100050R
	Kolano koncentryczne	90°	15	kod CC8090R	kod CC8090R	kod CC8090R	kod CC8090R	kod CC10090R
		45°	15	kod CC8045R	kod CC8045R	kod CC8045R	kod CC8045R	kod CC10045R
	Rura pojedyncza	1 m - PP	16	kod LE80100R	kod LE80100R	kod LE80100R	kod LE80100R	kod LE100100R
		0,5 m - PP	16	kod LE80050R	kod LE80050R	kod LE80050R	kod LE80050R	kod LE100050R
	Kolano pojedyncze	90° - PP	17	kod CE8090R	kod CE8090R	kod CE8090R	kod CE8090R	kod CE10090R
		45° - PP	17	kod CE8045R	kod CE8045R	kod CE8045R	kod CE8045R	kod CE10045R
Automatyka	Wyłącznik prądu	18	kod BSAT5P					
	Termostat dla 1 nagrzewnicy	19	kod TFP1 (1 do 8 CH)					
	Termostat dotykowy ze zintegrowaną sondą	20	kod IFP21S (1 do 6 CH)					
	Zdalna sonda (opcja) do TFP2TS	21	kod ELE0247 (kabel 3m)					
	Skrzynka sterownicza + destryfikator DR	22	kod TFP6D					
	Skrzynka sterownicza + destryfikator SDS	22	kod TFP6S					

Automatyka dla nagrzewnic

Polecenia i regulacja

Proste rozwiązania dla większej oszczędności

Dedykowana automatyka do regulacji i sterowania należy bez wątpienia do najbardziej efektywnych rozwiązań pozwalających zaoszczędzić energię: od 15 do 30 %. W przypadku zakupu dedykowanej automatyki, zwrot inwestycji pozwala na zwrot nakładu finansowego już w pierwszym sezonie grzewczym.

Termostat dotykowy ze zintegrowaną sondą

TFP2TS

Programowalny zegar tygodniowy/dzienny.
Ogrzewanie/wentylacja/wyłączenie; reset bezpieczeństwa palnika.
Przeznaczony do sterowania od 1 do 6 nagrzewnic.
Połączenie 4 przewodowe (1,5 mm) : Ph + N + przewód sterujący + uziemienie
Opcja zdalnego zgłaszania awarii komina 1 przewód



Termostat dla 1 do 6 nagrzewnic

TFP3TS

Elektroniczne ustawienie temperatury pracy.
Ogrzewanie/wentylacja/wyłączenie; reset bezpieczeństwa palnika.
Przeznaczony do sterowania od 1 do 6 nagrzewnic.
Połączenie 4 przewodowe (1,5 mm) : Ph + N + przewód sterujący + uziemienie



Termostat dla 1 nagrzewnicy

TFP1

Przełącznik włączone / wyłączone; reset bezpieczeństwa palnika.
Przeznaczony do sterowania od 1 do 8 nagrzewnic.
Połączenie 2-przewodowe (1,5 mm): Ph + przewód sterujący



Wyłącznik prądu

BSAT5P

Włączanie/wyłączanie, blokada, w wodoodpornej obudowie IP 65.
Zgodny z normą NF EN 6020461 dotyczącą bezpieczeństwa maszyn.
Spełnia wymagania normy NFC 15-100 § 46.3 dotyczącej bezpieczeństwa osób pracujących przy maszynach elektrycznych.



Opcja sonda zdalna (kabel 3 m)

ELE0247

Do podłączenia do TFP2TS w celu zdalnego odczytu wartości zadanej.
Dostarczany z kablem o długości 3 m (2 żyły), możliwość przedłużenia o 50 m.



Scentralizowana skrzynka sterownicza dwufunkcyjna

TFP6D
dla DR
TFP6S
dla SDS

Ogrzewanie dla kilku nagrzewnic gazowych z włącznikiem/wyłącznikiem, zegarem programowalnym tygodniowy/dzień, regulatorem temperatury ze zdalnym czujnikiem + długi kabel. 2 m (maks. z przedłużeniem 80 m - 2 x 0,75)

Destratyfikacja/mieszanie powietrza dla kilku wentylatorów DR lub kilku destratyfikatorów SDS, z włącznikiem/wyłącznikiem, regulatorem temperatury ze zdalną sondą + długi kabel. 2 m (maxi z 80 m - 2 x 0,75 przedłużenia) i regulatorem prędkości do wentylatorów sufitowych DR (w wersji TFP6D).

Zabezpieczenia: linia ogólna 25 A; nagrzewnice, destratyfikatory

Wymiary: 295x400x145mm - IP55



Zdalna sonda
TFP6D

1

Sterowanie ogrzewania

2

Sterowanie wentylatorami

Destratyfikator DR

Typ DR



- Całkowicie metalowa konstrukcja
- Biały kolor
- Wentylator prędkości (3)
- Zabezpieczenie termiczne silnika
- Specjalne pochylone łopaty

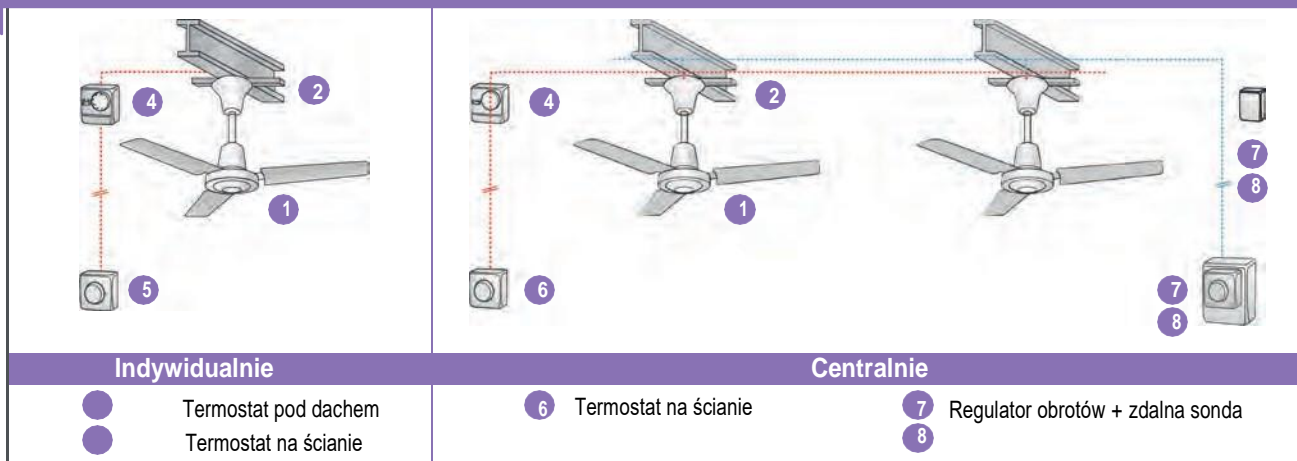

Wymiary

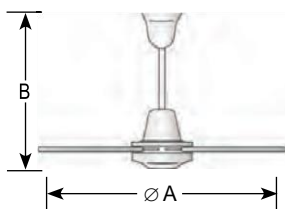

	A mm	B mm	Masa kg
DR 12	1 400	370	5.5
DR 15	1 500	410	8.2

Regulacja BDR / BDRV

Scentralizowane regulatory



BDR

7



BDRV

8

Model	Max ilość DR	
	BDR	BDRV
DR12	36	8
DR15	30	6

Dane techniczne DR

		DR 12	DR 15
Wysokość instalacji	m	4 do 12	4 do 12
Przepływ powietrza	m ³ /h	8000 / 6000 / 4000	12600
Prędkość obrotowa	tr/mn	3	3
Zużycie energii elektrycznej	W	50	75
Napięcie zasilania	V	jednofazowe 230 V - 50 Hz - IP44 klasa B	
Poziom mocy akustycznej 5 m	dB(A)	46	

*Maksymalna ilość DR dla regulatora BDR / BDRV : patrz tabelka powyżej

Destratyfikator SDS

Przeznaczenie

hale magazynowe i produkcyjne

Nie zalecane w miejscach publicznych, za wyjątkiem hal sportowych

Zasada instalacji

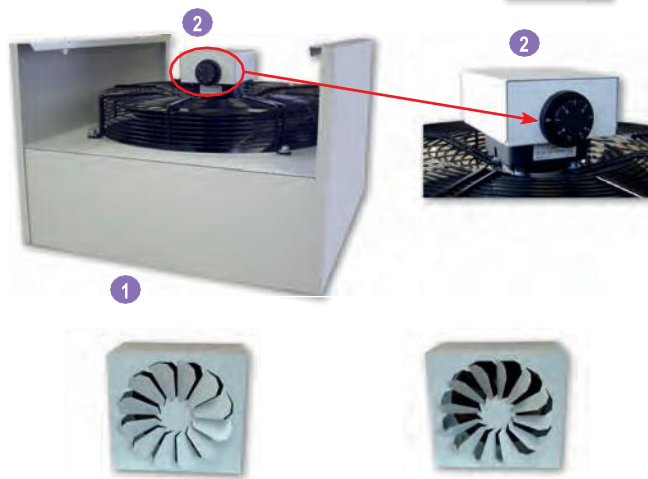

Maksymalne otwarcie żaluzji 30° do 50° dla niższych pomieszczeń

Maksymalne otwarcie żaluzji dla wysokich pomieszczeń. Działanie mieszające i de-stratyfikacyjne.

Typ SDS



- Regulowane żaluzje z wirującym strumieniem powietrza
- Zintegrowany termostat de-stratyfikacyjny
- Kolor obudowy RAL 9003, 4 punkty mocowań

Zalecenie

Ustawienia temperatury de-stratyfikacji : ta sama co ogrzewania

BDR

Scentralizowane regulatory



Model	Max ilość BDR
SDS4	14
SDS5	14
SDS6	4
SDS10	5



Produkt zgodny z CEE

(Certyfikat zgodności energetycznej)

- Regulacja IND-BA110 dla przemysłu
- Regulacja BAT-TH142 dla przemysłu

Dane techniczne SDS

		SDS 4	SDS 5 wersja «tryskacz»	SDS 6	SDS 10
Maksymalna wysokość instalacji dla de-stratyfikacji	m	5	6	7	10
Przepływ powietrza	m ³ /h	3 600	4800	5 500	9 400
Prędkość obrotowa	tr/mn	1350	920	1350	1350
Zużycie energii elektrycznej	W	160	165	430	2x410
Napięcie zasilania	V	jednofazowe 230 V - 50 Hz			
Szerokość / średnica	mm	600	580	600	650
Długość	mm	650	580	650	1200
Wysokość	mm	400	400	400	400
Poziom mocy akustycznej 5 m	dB(A)	49	45	58	61
Masa	kg	18	20	21	36

* Maksymalna ilość SDS dla regulatora BDR: patrz tabelka powyżej

Kurtyna bramowa

Przeznaczone dla bram przemysłowych i magazynowych

Dla bram o wysokości, szerokości do 6m



- Biała obudowa RAL 9003
- Wentylator osiowy
- Dyfuzor laminarny o dużej prędkości
- 2 modele :
 - z palnikiem gazowym typ YAC45H
 - zimna tylko wentylacja typ YAC-A



Duża wydajność
Do dużych bram magazynowych lub przemysłowych

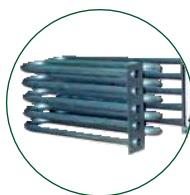

Trwały wymiennik
Bezszwowa rura ze stali aluminiowanej, o grubości 2 mm.

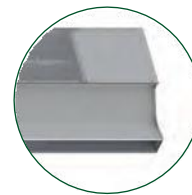

Dyfuzor o dużej prędkości
Zapewnia skuteczną barierę termiczną

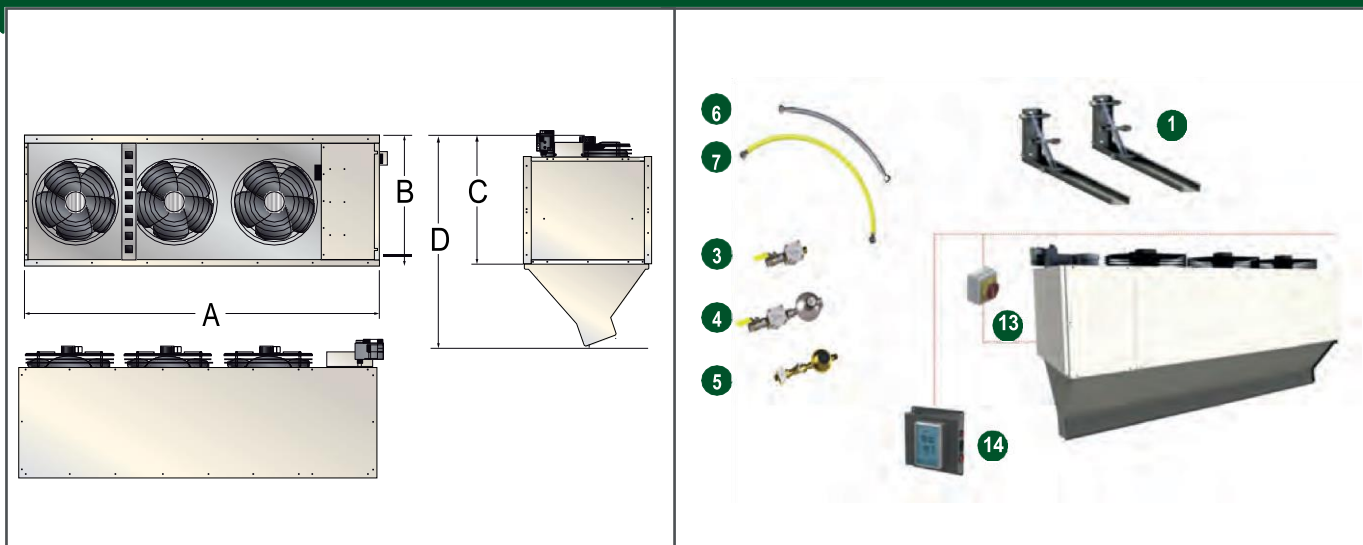

Systemy odprowadzenia spalin/poboru powietrza dla YAC45H

Przez ścianę Typ C12	Przez dach Typ C32	
<p>8</p>	<p>9</p>	<p>10</p> <p>11</p>

Zestaw długości/wysokości* YAC45H		
Nr	mm	35 / 45
8	C	0,9 do 6 m
	Ø wew.	150 mm
9	B	1,15 do 6 m
	Ø wew.	150 mm

* Maksymalna długość jest mierzona poprzez dodanie długości rur i równoważnych długości pozostałych elementów:
1 kolano 90° = 1 m
1 kolano 45° = 0,5 m

Kurtyna bramowa

Modele YAC		Ciepła gazowa		Zimna wentylacja	
		YAC 45 H		YAC 1.5 A	YAC 2.0 A
Maksymalna wysokość instalacji	m	6		6	6
Montaż		poziomo		Poziomo / pionowo	
Długość A	mm	1977		1472	2002
Szerokość B	mm	610		610	610
Wysokość C	mm	1000		1050	1050
Masa	kg	173		55	73
Przepływ powietrza	m³/h	10500 / 8200		5000	6680
Moc cieplna	kW	45		-	-
Napięcie zasilania	V	jednofazowe 230		jednofazowe 230	
Moc elektryczna	W	1350		620	850
Spaliny / powietrze	mm	100 / 100		-	-
Kurtyna powietrzna zimna wentylacja		-		kod YAC1.5A	kod YAC2.0A
Kurtyna powietrzna ciepła gazowa Gaz zimny G20 (E)		kod YAC45HG20		-	-
Kurtyna powietrzna ciepła gazowa Propan G31 (P)		kod YAC45HG31		-	-
Uchwyty montażowe (montaż poziomy)	1	kod COATS		kod COATS	
Linki montażowe (montaż pionowy)	2	kod 4xKCS		kod 4xKCS	
Zestaw dla gazu ziemnego 20 mbar	3	kod KGN20		-	
Reduktor dla gazu ziemnego 300/20 mbar	4	kod KDGN55		-	
Reduktor dla gazu płynnego 1,5 bar/37 mbar	5	kod KDP55		-	
Złącze gazowe NF	6	-		-	
Złącze gazowe przemysłowe	7	kod FLEXIND1/2		-	
System spalinowo-powietrzny przez ścianę	8	kod KC12YAC		-	
System spalinowo-powietrzny przez dach	9	kod C32100		-	
Rura	1 m	kod LE100100		-	
	0,5 m	kod LE100050		-	
Kolano	90°	kod CE10090		-	
	45°	kod CE10045		-	
Przełącznik krańcowy	12	kod PB908		kod PB908	
Przełącznik sekcyjny	13	kod BSAT5P		kod BSAT5P	
Termostat dotykowy ze zintegrowaną sondą	14	kod TFP2TS		-	
Zdalna sonda (opcja) dla TFP2TS	15	kod ELE0247		-	

Instalacja YAC-H gaz

Instalacja YAC-A tylko wentylacja

Tylko poziomo



Poziomo



lub

Pionowo



Montaż kilku kurtyn w zależności od wymiarów bramy

Generatory ciepła

Scentralizowane autonomiczne ogrzewanie

Wszechstronność zastosowań



- Moce grzewcze od 40 do 1100 kW
- Wersja standard SB-A / SB-AH
- Wersja kondensacyjna SB-K / SB-KH
- Praca z palnikami : gaz / olej
- Zgodne z CE / ERP



Poziomo



Pionowo



Zewnętrzne pionowo



Zewnętrzne poziomo

Prostota i niezawodność



Energy related Product



- Ogrzewanie powietrzem.
Posiadają trzy funkcje :
- Wentylator odśrodkowy : rozprowadzenie powietrza
 - Palnik : generowanie ciepłego powietrza
 - Wymiennik powietrza : ogrzewanie powietrza
- Brak płynu pośredniego.



SB-K – Produkt zgodny z CEE
(Certificats d'Économies d'Énergie)
Fiche IND-BA-117

Wiele możliwości zastosowań



Hale przemysłowe [Magazyny [Warsztaty [Hale sportowe [Obiekty sakralne

Generatory ciepła

Przykłady konfiguracji

Wersja pionowa

Wersja

Wylot kanałowy

Generator + filtr + kratka nawiewna

Wewnętrzna
(Standard)

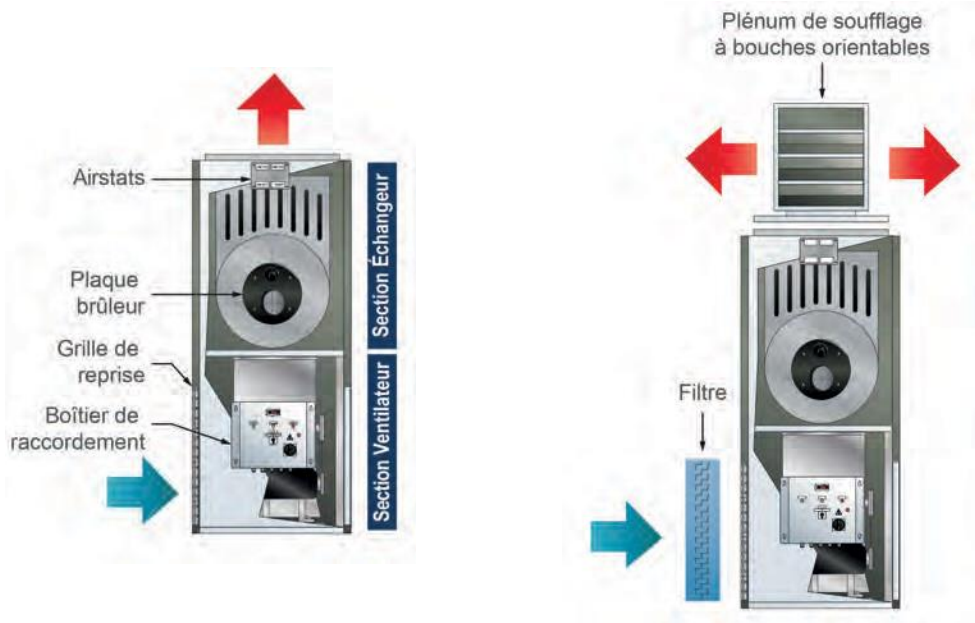

Generator z wlotem świeżego powietrza/powietrza wewnętrznego + nawiew kanałem + kratka nawiewna

Zewnętrzna

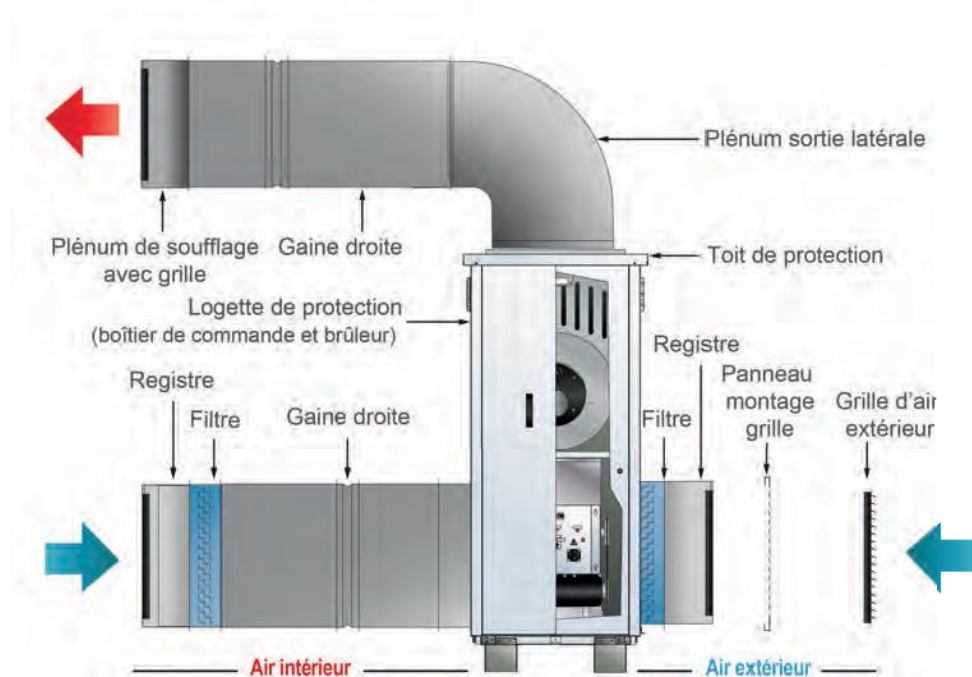

palnik olej/gaz | SB-A/K

Przykłady konfiguracji

Wersja pozioma

Wersja

Poziomo wew. lewa strona

Poziomo wew. prawa strona

Wewnętrzna
Tylny wlot powietrza

- A** Wlot powietrza z lewej
- B** Wlot powietrza z prawej

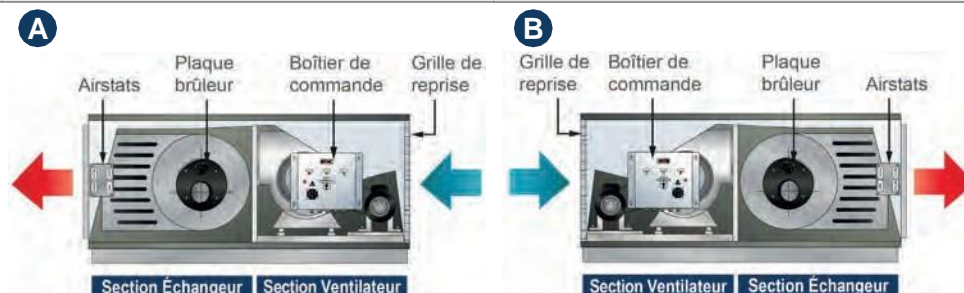

Wewnętrzna
Górny wlot powietrza

- C** Wlot powietrza z lewej
- D** Wlot powietrza z prawej

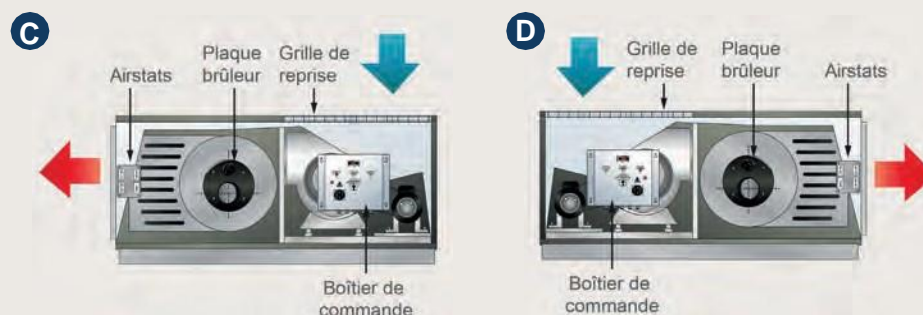

Wewnętrzna
Dolny wlot powietrza

- C** Wlot powietrza z lewej
- D** Wlot powietrza z prawej

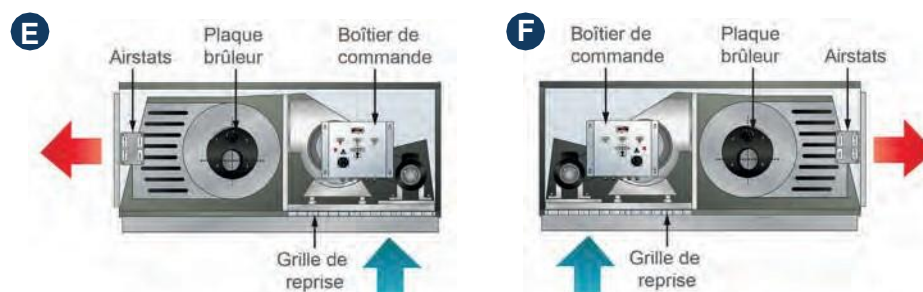

Jednostka z wlotem świeżego powietrza + nawiew kanałem + kratka

Zewnętrzna/dachowa



Generatory ciepła

Ogrzewanie średnich i dużych pomieszczeń



Generator ciepła wersja pionowa SB-K



Generator ciepła wersja pionowa zewnętrzna SB-K KEV

Dane techniczne SB-K / KH

			SB 40	SB 50	SB 75	SB 100	SB 125	SB 150	
Wersja standard	Moc cieplna	kW	46.5	60.7	89.9	115.9	145.4	185.8	
	Moc cieplna nominalna (P_{nom})	kW	43.6	56.8	85.9	108.0	135.8	172.8	
	Moc cieplna minimalna (P_{min})	kW	13.1	17.0	25.8	32.4	40.7	51.8	
	Przepływ powietrza przy temp. 20° C	m ³ /h	3500	4300	5800	7800	9400	11100	
	Spręż dyspozycyjny max	Pa	100	100	160	180	220	200	
	Napięcie zasilania	V	jednofazowe 230			trójfazowe 400			
	Moc silnika	kW	0.535	0.736	1.1	1.5	2.2	3.0	
	Sezonowa efektywność energetyczna*	%	78,2	78,2	78	78,1	78,1	78	
	Emisja NOx* olej/ gaz	mg/kWh PCS	< 70 / classe 5						

			SB 200	SB 250	SB 300	SB 350	SB 400	SB 500	
Wersja standard	Moc cieplna	kW	232.6	290.7	348.8	406.7	465.1	581.4	
	Moc cieplna nominalna (P_{nom})	kW	217.9	271.8	325.1	380.3	434.4	543.6	
	Moc cieplna minimalna (P_{min})	kW	65.4	81.5	97.5	114.1	130.3	163.1	
	Przepływ powietrza przy temp. 20° C	m ³ /h	15000	18500	20250	25800	31000	35000	
	Spręż dyspozycyjny max	Pa	200	200	180	280	280	200	
	Napięcie zasilania	V	trójfazowe 400						
	Moc silnika	kW	4.0	2 x 2.2	2 x 3.0	2 x 3.0	2 x 4.0	2 x 4.0	
	Sezonowa efektywność energetyczna*	%	78	78,1	78	78	78,1	78	
	Emisja NOx* olej/ gaz	mg/kWh PCS	< 70 / klasa 5						

			SB 600	SB 750	SB 1000
Wersja standard	Moc cieplna	kW	697,7	872	1163
	Moc cieplna nominalna (P_{nom})	kW	634,9	794	1058
	Moc cieplna minimalna (P_{min})	kW	317,4	397	529
	Przepływ powietrza przy temp. 20° C	m ³ /h	43500	53000	72000
	Spręż dyspozycyjny max	Pa	200	180	200
	Napięcie zasilania	V	trójfazowe 400		
	Moc silnika	kW	2 x 5.5	2 x 7.5	3 x 7.5
	Sezonowa efektywność energetyczna*	%	78	78	78
	Emisja Nox* olej/ gaz	mg/kWh PCS	< 70 / klasa 5		

Promienniki gazowe

Ekonomiczne ogrzewanie powierzchni

Urządzenia w powietrzu



Ciepło na ziemi

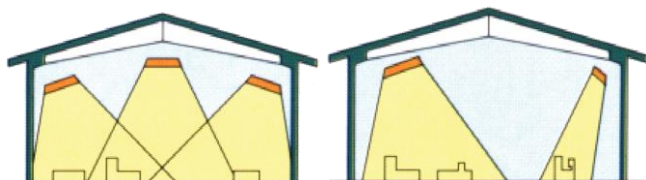

Całkowite ogrzewanie, promiennik deszczu nad mostem

Ogrzewanie miejscowe, na obszarach lub stanowiskach pracy, nachylone promienniki

Jak się nagrzewa ?

$$T_c = \frac{T_a + T_p}{2} + R$$

T_c = temperatura komfortu w pomieszczeniu
 T_a = temperatura powietrza

T_p = temperatura ściany

R = korekcja temperatury spowodowana promieniowaniem

- W przypadku ogrzewania gorącym powietrzem :
- W przypadku promieniowania :

$T_p = T_a$, $R = 3 \text{ à } 4^\circ\text{C}$ donc $T_c = T_a + R$

Dla komfortu 18°C wystarczy temperatura powietrza od 14 do 15°C .

Przykład słońca na śniegu: powietrze ($+3^\circ\text{C}$) + R (15°C) = komfort 18°C .

Dlaczego jest bardzo ekonomiczny

Efekt promieniowania gazowego polega na zapewnieniu komfortu poprzez mniejsze ogrzewanie powietrza. Z tego powodu straty ciepła są mniejsze, a potrzeby grzewcze zmniejszone o kolejność **25 %**

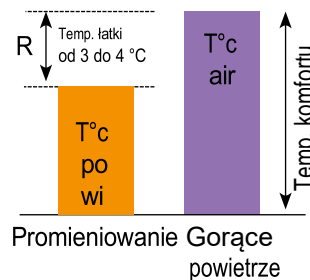

Komfort dzięki promieniowaniu

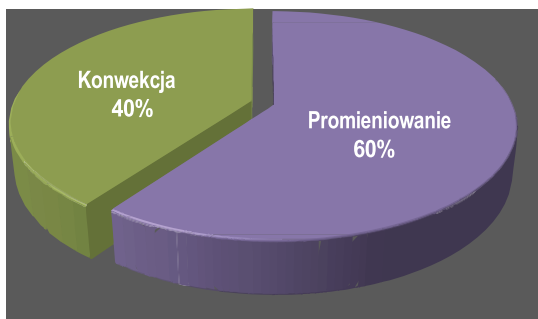

► **Promieniowanie bezpośrednie 60% :** pod każdym urządzeniem.

► **Konwekcja 40% :**

Rosnąca temperatura powietrza otoczenia przez kontakt z urządzeniami.

Inne zalety ogrzewania

przez promieniowanie

- Ciepło skierowany w stronę podłogi bez zbędnego ogrzewania górnych partii
- Ogrzewanie według stref w różnych temperaturach
- Brak ruchu powietrza
- Zwalnia miejsce na podłodze i przy ścianach
- Szybki rozruch
- Bardzo niski poziom hałasu

promienniki | gazowe

PR Promienniki ceramiczne

Kompaktowy i niezawodny

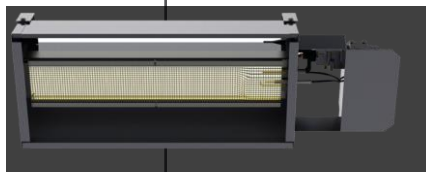

- Promieniowanie wysokotemperaturowe przez płytki ceramiczne podgrzane do 980° C
- 5 modeli od 6 do 28 kW
- Szybkie ogrzewanie
- Cicha praca (brak ruchomych części mechanicznych)
- Łatwy w użyciu i konserwacji



Do słabo izolowanych budynków średniej i wysokiej wielkości

STR-N Niskotemperaturowe promienniki rurowe

Prosty i skuteczny



- Ogrzewanie całościowe lub strefowe
- Ciepło kierowane na posadzkę bez czynnika pośredniego
- Promieniowanie niskotemperaturowe bez dyskomfortu
- 7 modeli od 10 do 47 kW w wersji dwu U i jedno L rurowe
- Wytrzymała konstrukcja z prostymi, niezawodnym komponentami
- Brak wypierania powietrza przez ogrzewanie promiennikowe
- Zamknięta komora spalania



Do budynków przemysłowych

Pokrycie posadzki rur i paneli promiennikowych

	4 m			5 m			6 m			7 m			8 m			9 m			10 m			11 m			12 m					
pokrycie* (m)	L	M	N	L	M	N	L	M	N	L	M	N	L	M	N	L	M	N	L	M	N	L	M	N	L	M	N	L	M	N
STR 12 N	5,8	5,1	5,9	6,5	6,2	7,1	7,2	7,2	8,3	-	-	-	-	-	-	-	-	-	-	-	-	-	-	-	-	-	-	-	-	-
STR 17 N	8,1	6,7	7,7	8,7	8,2	9,4	9,4	9,6	11	-	-	-	-	-	-	-	-	-	-	-	-	-	-	-	-	-	-	-	-	-
STR 23 N	-	-	-	11,1	9,1	10,4	12,2	10,7	12,3	13,3	12,3	14,2	14,5	14	16,1	15,6	15,6	17,9	-	-	-	-	-	-	-	-	-	-	-	-
STR 32 N	-	-	-	-	-	-	19,2	12	13,8	21,2	13,9	15,9	23,1	15,7	18,1	25,1	17,6	20,2	27,1	19,4	22,3	-	-	-	-	-	-	-	-	-
STR 36 N	-	-	-	-	-	-	-	-	-	23,3	16,2	18,6	26,5	18,4	21,1	27,8	20,6	23,6	30,1	22,7	26,1	32,3	24,9	28,7	34,6	27,1	31,2	-	-	-
STR 43 N	-	-	-	-	-	-	-	-	-	26,9	19,7	22,6	29,2	22,4	25,7	31,5	25,1	28,8	33,8	27,7	31,9	36,1	30,4	35,0	38,4	33,1	38,1	-	-	-
STR 50 N	-	-	-	-	-	-	-	-	-	28,3	23,2	26,7	30,8	26,4	30,3	33,3	29,6	34	35,8	32,7	37,6	38,3	35,9	41,3	40,8	39,1	45,0	-	-	-
STR 23 LN	15,5	6,2	7,1	16,6	7,5	8,7	-	-	-	-	-	-	-	-	-	-	-	-	-	-	-	-	-	-	-	-	-	-	-	-
STR 36 LN	-	-	-	26,1	9,7	11,2	28,4	11,5	13,2	30,7	13,3	15,3	-	-	-	-	-	-	-	-	-	-	-	-	-	-	-	-	-	-
STR 50 LN	-	-	-	-	-	-	33,2	16,5	19	35,1	19,1	21,9	37,1	21,6	24,9	39	24,2	27,8	-	-	-	-	-	-	-	-	-	-	-	-

PR 7	5,2	5,2	6,4	6,5	6,5	8	-	-	-	-	-	-	-	-	-	-	-	-	-	-	-	-	-	-	-	-	-
PR 11	5,2	5,2	6,4	6,5	6,5	8	-	-	-	-	-	-	-	-	-	-	-	-	-	-	-	-	-	-	-	-	-
PR 14	-	-	-	6,5	6,5	8	7,8	7,8	9,6	-	-	-	-	-	-	-	-	-	-	-	-	-	-	-	-	-	-
PR 22	-	-	-	-	-	-	7,8	7,8	9,6	9,1	9,1	11,2	-	-	-	-	-	-	-	-	-	-	-	-	-	-	-
PR 29	-	-	-	-	-	-	-	-	-	9,1	9,1	11,2	10,5	10,5	12,8	11,8	11,8	14,4	-	-	-	-	-	-	-	-	-

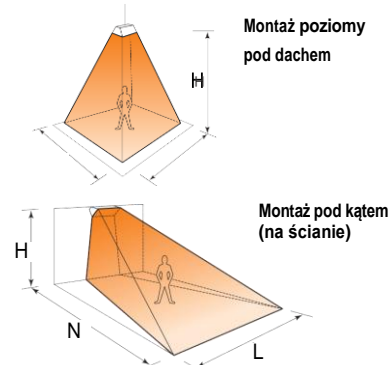

promienniki | gazowe

PR Promienniki ceramiczne

Kompaktowy i niezawodny

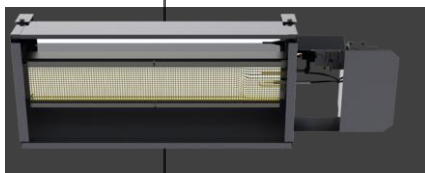

- Promieniowanie wysokotemperaturowe przez płytki ceramiczne podgrzane do 980° C
- 5 modeli od 6 do 28 kW
- Szybkie ogrzewanie
- Cicha praca (brak ruchomych części mechanicznych)
- Łatwy w użyciu i konserwacji



Do słabo izolowanych budynków średniej i wysokiej wielkości

STR-N Niskotemperaturowe promienniki rurowe

Prosty i skuteczny



- Ogrzewanie całościowe lub strefowe
- Ciepło kierowane na posadzkę bez czynnika pośredniego
- Promieniowanie niskotemperaturowe bez dyskomfortu
- 7 modeli od 10 do 47 kW w wersji dwu U i jedno L rurowe
- Wytrzymała konstrukcja z prostymi, niezawodnym komponentami
- Brak wypierania powietrza przez ogrzewanie promiennikowe
- Zamknięta komora spalania



Do budynków przemysłowych

Pokrycie posadzki rur i paneli promiennikowych

pokrycie* (m)	4 m			5 m			6 m			7 m			8 m			9 m			10 m			11 m			12 m		
	L	M	N	L	M	N	L	M	N	L	M	N	L	M	N	L	M	N	L	M	N	L	M	N	L	M	N
STR 12 N	5,8	5,1	5,9	6,5	6,2	7,1	7,2	7,2	8,3	-	-	-	-	-	-	-	-	-	-	-	-	-	-	-	-	-	-
STR 17 N	8,1	6,7	7,7	8,7	8,2	9,4	9,4	9,6	11	-	-	-	-	-	-	-	-	-	-	-	-	-	-	-	-	-	-
STR 23 N	-	-	-	11,1	9,1	10,4	12,2	10,7	12,3	13,3	12,3	14,2	14,5	14	16,1	15,6	15,6	17,9	-	-	-	-	-	-	-	-	-
STR 32 N	-	-	-	-	-	-	19,2	12	13,8	21,2	13,9	15,9	23,1	15,7	18,1	25,1	17,6	20,2	27,1	19,4	22,3	-	-	-	-	-	-
STR 36 N	-	-	-	-	-	-	-	-	-	23,3	16,2	18,6	26,5	18,4	21,1	27,8	20,6	23,6	30,1	22,7	26,1	32,3	24,9	28,7	34,6	27,1	31,2
STR 43 N	-	-	-	-	-	-	-	-	-	26,9	19,7	22,6	29,2	22,4	25,7	31,5	25,1	28,8	33,8	27,7	31,9	36,1	30,4	35,0	38,4	33,1	38,1
STR 50 N	-	-	-	-	-	-	-	-	-	28,3	23,2	26,7	30,8	26,4	30,3	33,3	29,6	34	35,8	32,7	37,6	38,3	35,9	41,3	40,8	39,1	45,0
STR 23 LN	15,5	6,2	7,1	16,6	7,5	8,7	-	-	-	-	-	-	-	-	-	-	-	-	-	-	-	-	-	-	-	-	-
STR 36 LN	-	-	-	26,1	9,7	11,2	28,4	11,5	13,2	30,7	13,3	15,3	-	-	-	-	-	-	-	-	-	-	-	-	-	-	-
STR 50 LN	-	-	-	-	-	-	33,2	16,5	19	35,1	19,1	21,9	37,1	21,6	24,9	39	24,2	27,8	-	-	-	-	-	-	-	-	-

PR 7	5,2	5,2	6,4	6,5	6,5	8	-	-	-	-	-	-	-	-	-	-	-	-
PR 11	5,2	5,2	6,4	6,5	6,5	8	-	-	-	-	-	-	-	-	-	-	-	-
PR 14	-	-	-	6,5	6,5	8	7,8	7,8	9,6	-	-	-	-	-	-	-	-	-
PR 22	-	-	-	-	-	-	7,8	7,8	9,6	9,1	9,1	11,2	-	-	-	-	-	-
PR 29	-	-	-	-	-	-	-	-	-	9,1	9,1	11,2	10,5	10,5	12,8	11,8	11,8	14,4

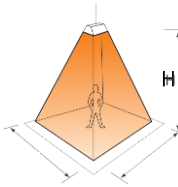

Montaż poziomy pod dachem

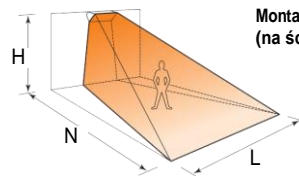

Montaż pod kątem (na ścianie)

Modele PR

		PR 7	PR 11	PR 14	PR 22	PR 29
Zalecana wysokość montażu	m	4 do 5	4 do 5	5 do 6	6 do 7	7 do 9
Moc cieplna PCS	kW	6,5	10,5	13,5	21,6	28,5
Natężenie przepływu gazu	Naturalny G20	m³/h	0,66	1,03	1,36	2,06
	Propan G31	kg/h	0,48	0,76	1,00	1,52
Długość A	mm	598	867	1134	867	1134
Długość A1	mm	918	1187	1454	1187	1454
Szerokość B	mm	150	150	150	270	270
Długość D	mm	215	215	215	215	215
Szerokość C	mm	315	315	315	435	435
Masa standardowa / wersja z dodatkową obudową	kg	11 / 16	13 / 20	15 / 23	18,5 / 27	22 / 32
Zasilanie elektryczne	V	jednofazowe 230 - 50 Hz				
Sezonowa efektywność energetyczna	%	86.9	87.1	87.2	86.3	86.4
Emisja NOx	mg/kWh PCS	18	18	18	18	18
Promiennik gaz ziemny G20		PR7G20	PR11	PR14	PR22	PR29G20
Promiennik gaz propan G31		-	PR11G31	PR14G31	PR22G31	PR29G31
Promiennik z dodatkową obudową gaz ziemny G20		PR7HG20	PR11HG20	PR14HG20	PR22HG20	PR29HG20
Promiennik z dodatkową obudową gaz propan G31		PR7HG31	PR11HG31	PR14HG31	PR22HG31	PR29HG31

Akcesoria

Montaż	Konsola do zawieszania na ścianie		COPR
	Liny do zawieszania (Długość 3m)		4 x KCS
Zestawy gazowe	Zestaw do gazu ziemnego 20 mbar		KG20
	Reduktor gaz ziemny 300/20 mbar	3	KDGN55
	Reduktor gaz propan 1,5 /37 mbar	4	KDP55
	Złącze elastyczne NF - publiczne (długość. 0.75 m)	5	FLEXERP
	Złącze elastyczne przemysłowe (długość. 0.75 m)	6	FLEXIND 1/2
Kontrola i regulacja	Termostat (maxi 2 PR)	7	CDTR
	Skrzynka sterownicza 1 strefa (maxi 15 PR)	8	CDR1Z
	Skrzynka sterownicza 2 strefy (maxi 15 PR/strefy)	9	CDR2Z
	Detektor tlenu węgla (CO)		

Odległości mini

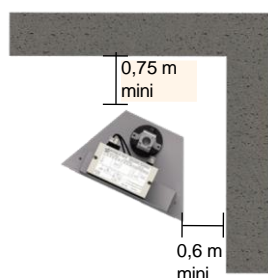

Ważne wskazówki

Suwnica

W przypadku montażu nad suwnicą, w odległości mniejszej niż jeden metr, należy zapewnić izolację termiczną silnika suwnicy.

Szczegóły i akcesoria do palnika



Szczegóły wyposażenia



Wtyczka zasilania.
Akcesoria montażowe

Promienniki rurowe

Przemysłowe ogrzewanie promiennikowe



STR 23 N «dwururowy»

Do średnich i wysokich obiektów przemysłowych

- Rura emitera wykonana ze specjalnej stali wysokotemperaturowej, zabezpieczona antykorozyjnie
- Sztynny aluminiowy odbłyśnik ze specjalnie zaprojektowanym profilem dla optymalnego odbicia ciepła w kierunku posadzki
- Kompletna skrzynka palnikowa ze spalaniem długo płomieniowym zapłonem automatycznym i zachowaniem bezpieczeństwa pracy
- Cichy wentylator spalin z wirnikiem antykorozyjnym
- Zdemontowane kolano na końcu promiennika dla łatwej konserwacji
- Dostawa z karabinkami do zawieszenia

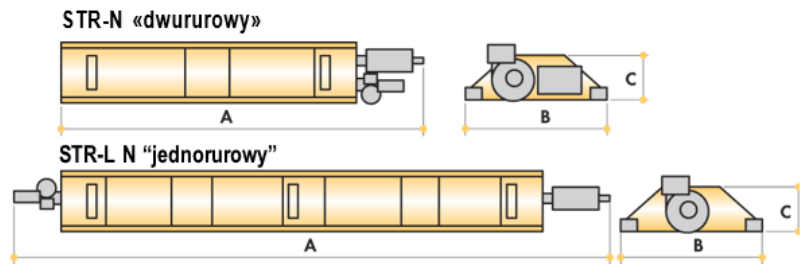

Zasada instalacji

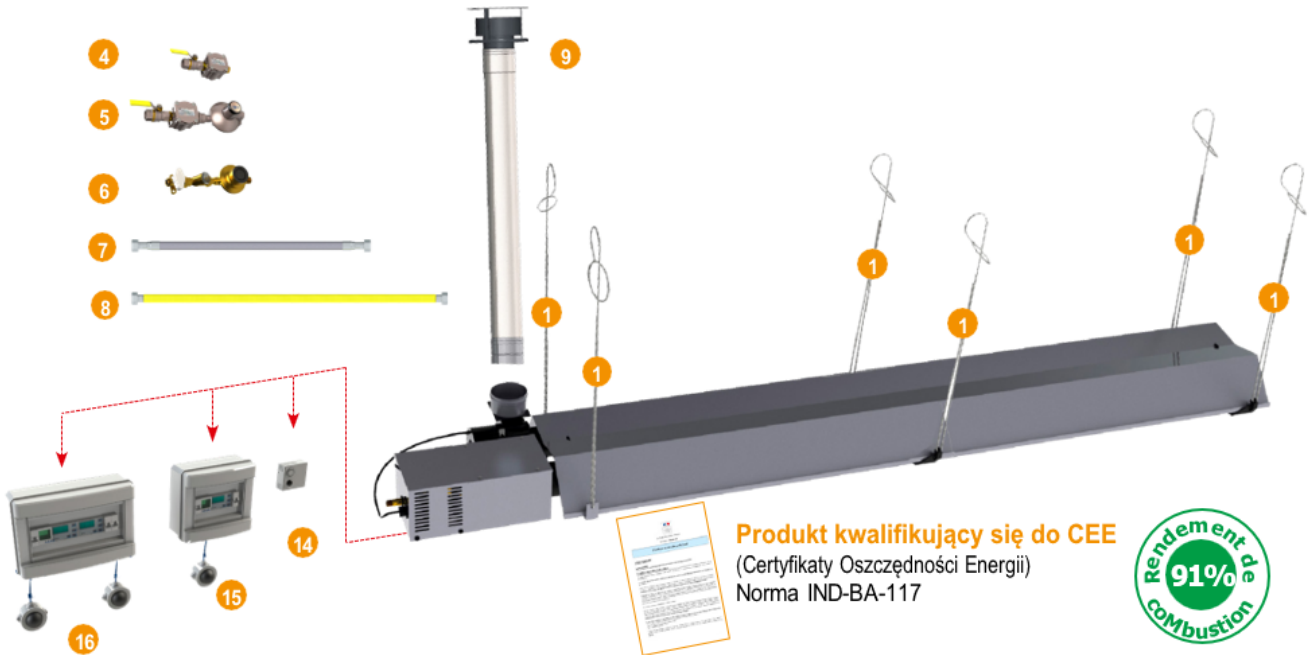

Produkt kwalifikujący się do CEE
(Certyfikaty Oszczędności Energii)
Norma IND-BA-117



Układy kominowe

Zestaw kominia dachowego Typ B22	Zestaw kominia dachowego Typ C32	Zestaw kominia type C12

Długości rur i kolan STR

Rep.	mm	12 do 23	32 do 50
9	B + ext.	1600 + 400	1600 + 400
	Maxi B+ext.*	8 m	8 m
	Ø ext.	80 mm	100 mm
10	A + ext.	1355 + 665	1600 + 545
	Maxi A+ext.*	8 m	8 m
	Ø ext.	125 mm	150 mm
11	C + ext.	1840 + 200	1735 + 180
	Maxi C+ext.*	8 m	8 m
	Ø ext.	125 mm	150 mm

*Maksymalna długość jest mierzona poprzez dodanie długości rur i równoważnych długości pozostałych elementów:
1 kolano à 90° = 1 m - 1 kolano à 45° = 0,5 m

Modele STR

		STR 12 N	STR 17 N	STR 23 N	STR 32 N	STR 36 N	STR 43 N	STR 50 N
Zalecana wysokość zawieszenia STR-N «dwururowy»		m	4 do 6	4 do 6	5 do 9	6 do 10	7 do 12	7 do 12
Zalecana wysokość zawieszenia STR-N L jednorurowy		m	-	-	4 do 5	-	5 do 7	-
Moc cieplna PCI		KW	10	15	20	27	32	40
Efektywność spalania		%	93	93	91	92	91	92
Wydajność promieniowania		%	57	66	65	68	67	65
Nateżenie przepływu gazu	Ziemny G20	m ³ /h	1,15	1,59	2,17	2,93	3,44	4,66
	Propan G31	kg/h	0,83	1,17	1,60	2,15	2,54	3,19
Długość A dwururowy / jednorurowy		mm	3250 / -	5450 / 9600	7650 / 14050	9450 / 18450		
Szerokość B dwururowy / jednorurowy		mm	600 / -	600 / 440	600 / 440	600 / 440		
Wysokość C dwururowy / jednorurowy		mm	150	150 / 160	150 / 160	150 / 160		
Masa		kg	45	70	95	145		
Zasilanie elektryczne		V	jednofazowe 230 - 50 Hz					
Sezonowa efektywność energetyczna		%	78.8	83.3	79.7	81.7	79.5	79.3
Emisja NOx		mg/kWh PCS	132	128	133	104	131	164
Promienniki dwururowy	gaz ziemny G20		STR12NG20	STR17NG20	STR23NG20	STR32NG20	STR36NG20	STR43NG20
	propan G31		STR12NG31	STR17NG31	STR23NG31	STR32NG31	STR36NG31	STR43NG31
Promienniki jednorurowy	gaz ziemny G20		-	-	STR23LNG20	-	STR36LNG20	-
	propan G31		-	-	STR23LNG31	-	STR36LNG31	-
Aksesoria gazowe	Linka stalowa do zawieszenia STR 3m, dr. 3mm	1	n x KCS			n x KCS		n x KCS
	n = ilość dla STR dwururowe		4	6	6	8	8	10
	n = ilość dla STR jednorurowe		-	-	8	-	12	-
Kominy	Kratka ochronna	2	GRSTR12	GRSTR23	GRSTR23	GRSTR36	GRSTR36	GRSTR43
	Liniowa siatka ochronna rury	3	-	-	GRSTR23L	-	GRSTR36L	-
	Zestaw do gazu ziemnego 20 mbar	4	KGN20					
Kontrola i regulacja	Reduktor gaz ziemny 300/20 mbar	5	KDG55					
	Reduktor gaz propan 1,5 bar/37 mbar	6	KDP55					
	Złącze elastyczne NF - publiczne (Długość 0.75 m)	7	FLEXERP					
	Złącze elastyczne przemysł (Długość 0.75 m)	8	FLEXIND1/2					
	Komin dachowy	9	KB22R80			KB22R100		
Kontrola i regulacja	Wyrzut spalin dachowy współosiowy (bez rur i kolan)	10	KC32STR80			KC32STR100		
	Wyrzut spalin ścienny współosiowy (bez rur i kolan)	11	KC12STR80			KC12STR100		
	Rura współosiowa Ø 80/100 mm	12	Długość 1 m LE80100			Długość 1 m LE100100		Długość 0,5 m LE100050
Kontrola i regulacja	Kolano współosiowe Ø 80/100 mm	13	90° CE8090			90° CE10090		45° CE8045
	Termostat on/off (maxi 2 STR)	14	CDTR					
Kontrola i regulacja	1-strefowa skrzynka sterownicza (maxi 15 STR)	15	CDR1Z					
	2-strefowa skrzynka sterownicza (maxi 15 STR/strefa)	16	CDR2Z					

Szczegóły głównych komponentów

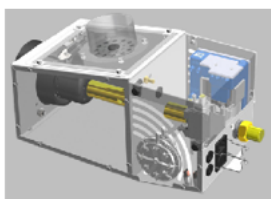

Skrzynka palnika

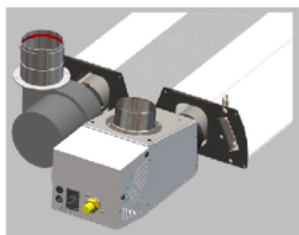

Palnik + wentylator



Moduł odbłyśnika (1 do 3 w zależności od modelu)

Akcesoria

Elementy gazowe

- KG20** Zestaw do gazu 20 mbar
Parametry 1/2" - FF - DN12 - NF
- KDGN55** Reduktor gazowy gaz ziemny 300/20 mbar
Parametry 1/2" - FF - DN12 - 6 Nm³/h - CE
- KDGN100** Reduktor gazowy gaz ziemny 300/20 mbar
Parametry 1/2" M - 3/4" M - 10 Nm³/h - CE
- KDP55** Reduktor gazowy gaz propan 1,5 bar/37 mbar
Parametry 1/2" - MM - DN12 - 4 kg/h - NF Gaz
- KDP100** Reduktor gazowy gaz propan 1,5 bar/37 mbar
Parametry 3/4" - MM - DN20 - 8 kg/h - NF Gaz



Flexibles

- FLEXERP** Złącze elastyczne do gazu ziemny/propan obiekty mieszkalne
Parametry 1/2" - FF - Długość 0,75 m - Ciśnienie maxi 2 bar
- FLEXIND1/2** Złącze elastyczne do gazu ziemny/propan obiekty infrastrukturalne
Parametry 1/2" - FF - Długość 0,75 m - Ciśnienie maxi 2 bar



Kratki ochronne

- GRSTR..** Kratka ochronna

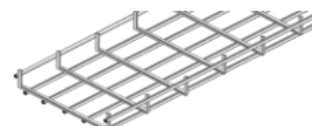

Kontrola i regulacja

Termostat bez programatora tygodniowego

- CDTR** Wynikowa sonda; pokrętko regulacji temperatury komfortowej od 8 do 25° C
Wymiary 90 x 82 x 34 mm, maxi 2 promienniki



1-strefowa skrzynka sterownicza

- CDR1Z** Wodoodporna skrzynka PVC z włącznikiem/wyłącznikiem, wyłącznikiem ochronnym, cyfrowym zegarem programowania tygodniowego/dziennego z 2 kanałami (2 programy) lub więcej w zależności od skrzynki. 1 regulator temperatury z 1 globosondą do zdalnego montażu. Praca z max 15 promiennikami na 1 strefę. Wymiary: 310 x 250 x 155 mm - IP65



2-strefowa skrzynka sterownicza

- CDR2Z** Wodoodporna skrzynka PVC z włącznikiem/wyłącznikiem, wyłącznikiem ochronnym, cyfrowym zegarem programowania tygodniowego/dziennego z 2 kanałami (2 programy) lub więcej w zależności od skrzynki. 1 regulator temperatury z 2 globosondą do zdalnego montażu. Praca z max 15 promiennikami na 1 strefę. Wymiary : 420 x 290 x 155 mm - IP65







Sollucens



42 Avenue des Sablons Bouillants
77100 MEAUX Cedex - France
Tél. +33(0)1 60 23 16 20

www.seet.pro
info@seet.pro

Sollucens

Dystrybutor w Polsce
Sollucens Rafał Lorenz
e-mail: biuro@sollucens.pl
tel. +48 606 564 237
www.sollucens.pl